





<p>Für alle Omnithek Regalsysteme</p> <p>Anleseboden - gerundet</p> <p>Beschreibung:</p> <p>Ausführung Melamin oder Natur furniert.</p> <p>Auf Säule mit höheneinstellbarem Stellsteller</p> <p>Andere Maße oder Ausführungen auf Anfrage!</p>	<p>Maße:</p> <p>B 53 cm, T 50 cm, H 103 cm</p>	<p>Artikel-Nr.:</p> <p>AR-AHR-S</p>
--	---	--



<p>Für alle Omnithek Regalsysteme</p> <p>Anleseboden - gerundet</p> <p>Beschreibung:</p> <p>Ausführung Melamin oder Natur furniert. Komplet – incl. Montagezubehör</p> <p>Anleseboden – klappbar!</p> <p>Drei Stufen Waagrecht - schräg - senkrecht</p> <p>Andere Maße oder Ausführungen auf Anfrage!</p>	<p>Maße:</p> <p>B 53 cm, T 50 cm, H !! variabel !!</p>	<p>Artikel-Nr.:</p> <p>AR-AHR-K</p>
---	---	--



<p>Multi-Media-Präsentier – frei stellbar</p> <p>Frontalpräsentation der Medien</p> <p>Wahlweise – freie Einteilungsmöglichkeit</p> <p>Einreihig bis siebenreihig</p> <p>Je Reihe (bei Tiefe 29 cm) 14 CD's oder DVD's, 9 Doppel-CD's, 7 Video's</p> <p>Frontalpräsentation und Blätterfunktion Fachboden-/Unterboden Melamin oder furniert</p> <p>Massive Einteilungsstifte verchromt</p> <p>Weitere Ausführungen auf Anfrage!</p>	<p>Maße:</p> <p>Einreihig B 19 cm, T 24 cm, H 4,5 cm B 19 cm, T 29 cm, H 4,5 cm</p> <p>Zweireihig B 35 cm, T 24 cm, H 4,5 cm B 35 cm, T 29 cm, H 4,5 cm</p> <p>Dreireihig B 51 cm, T 24 cm, H 4,5 cm B 51 cm, T 29 cm, H 4,5 cm</p> <p>Vierreihig B 67 cm, T 24 cm, H 4,5 cm B 67 cm, T 29 cm, H 4,5 cm</p> <p>Fünfreihig B 84 cm, T 24 cm, H 4,5 cm B 84 cm, T 29 cm, H 4,5 cm</p> <p>Sechstreihig B 100 cm, T 24 cm, H 4,5 cm B 100 cm, T 29 cm, H 4,5 cm</p> <p>Siebenreihig B 118 cm, T 24 cm, H 4,5 cm B 118 cm, T 29 cm, H 4,5 cm</p>	<p>Artikel-Nr.:</p> <p>Einreihig AR-MMP-1-24 AR-MMP-1-29</p> <p>Zweireihig AR-MMP-2-24 AR-MMP-2-29</p> <p>Dreireihig AR-MMP-3-24 AR-MMP-3-29</p> <p>Vierreihig AR-MMP-4-24 AR-MMP-4-29</p> <p>Fünfreihig AR-MMP-5-24 AR-MMP-5-29</p> <p>Sechstreihig AR-MMP-6-24 AR-MMP-6-29</p> <p>Siebenreihig AR-MMP-7-24 AR-MMP-7-29</p>
--	---	--



<p>Für alle Regalsysteme</p> <p>Einhängebügel – Chrom</p> <p>Zum Einhängen in Lochblech oder Lochholz</p> <p>Optimale Einzeltitel-Präsentation</p> <p>Auch für elektronische Medien</p>	<p>Maße:</p> <p>B 11 cm, H 17 cm</p>	<p>Artikel-Nr.:</p> <p>AR-EB</p>
---	---	---



<p>Für alle Omnithek Regalsysteme</p> <p>Buchstütze</p> <p>Multifunktionsbuchstütze</p> <p>Ausführung Metall – Chrom</p> <p>Zum Einhängen in Multifunktionsleiste (hintere Buchanschlagleiste) Stufenlos verschiebbar</p> <p>Andere Maße oder Ausführungen auf Anfrage!</p>	<p>Maße:</p> <p>H 18 cm, T 24,5 cm</p>	<p>Artikel-Nr.:</p> <p>AR-MFB</p>
---	---	--



<p>Für alle Regalsysteme</p> <p>Buchstütze</p> <p>Winkelbuchstütze - Doppelfunktion</p> <p>Ausführung Metall – graualuminium (oder nach RAL)</p> <p>Mit Abkantung nach vorne und hinten!</p> <p>Beliebig verschiebbar – einsetzbar als rechte oder linke Winkelbuchstütze</p> <p>Zweifache Beschriftungsmöglichkeit 1 x waagrecht und 1 x senkrecht</p> <p>Incl. einem Beschriftungsstreifen und austauschbarem, weißem Papierstreifen</p> <p>Andere Maße oder Ausführungen auf Anfrage!</p>	<p>Maße:</p> <p>B 15, T 14, H 15 cm</p> <p>Für Fachböden bis 25 mm stark</p>	<p>Artikel-Nr.:</p> <p>AR-WB-LR</p>
--	--	--

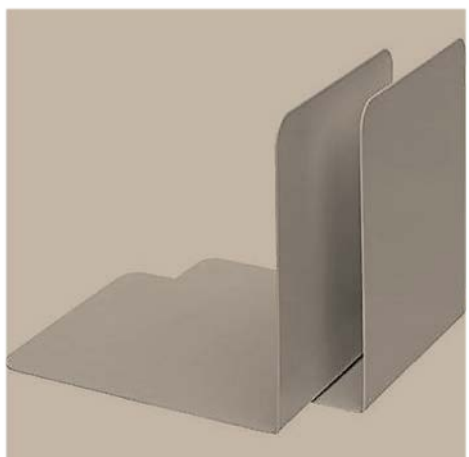

<p>Für alle Omnithek Regalsysteme</p> <p>Buchstütze</p> <p>Winkelbuchstütze</p> <p>Ausführung Metall – graualuminium (oder nach RAL)</p> <p>Beliebig verschiebbar – einsetzbar als rechte oder linke Winkelbuchstütze</p> <p>Ohne Beschriftungsmöglichkeit</p> <p>Andere Maße oder Ausführungen auf Anfrage!</p>	<p>Maße:</p> <p>B 15, T 14, H 18 cm</p>	<p>Artikel-Nr.:</p> <p>AR-BS</p>
--	--	---



<p>Für alle Regalsysteme</p> <p>Buchstütze</p> <p>Winkelbuchstütze - Acryl</p> <p>Ausführung Acryl - transparent Sehr stabil – 3 mm stark!</p> <p>Mit Abkantung nach vorne!</p> <p>Beliebig verschiebbar – einsetzbar Rechte oder linke Winkelbuchstütze</p> <p>Mit Beschriftungsmöglichkeit</p> <p>Incl. einem Beschriftungsstreifen und austauschbarem, weißem Papierstreifen</p> <p>Andere Maße oder Ausführungen auf Anfrage!</p>	<p>Maße:</p> <p>B 14, T 13, H 14 cm</p> <p>Für Fachböden bis 25 mm stark</p> <p>Für andere Stärken</p> <p>oder</p> <p>fertig beschriftet auf Anfrage!</p>	<p>Artikel-Nr.:</p> <p>Anschlag links</p> <p>AR-WB-L</p> <p>Anschlag rechts</p> <p>AR-WB-R</p>
---	--	---

Buchpräsentation

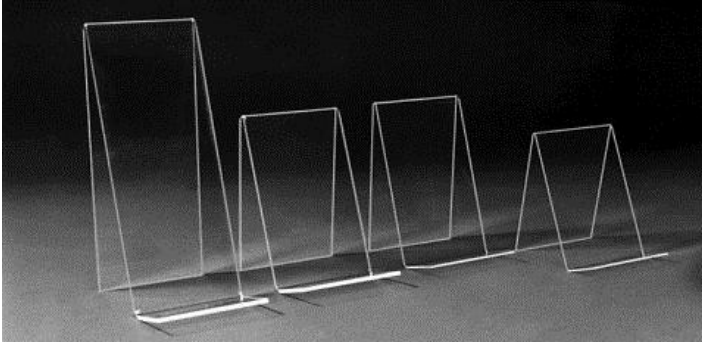

Buchständer - einseitig

15 x 10 cm, Auflage 3,5 cm	2 mm Plexiglas	Art. AR-BE-15
18 x 10 cm, Auflage 4,5 cm	2 mm Plexiglas	Art. AR-BE-18
18 x 10 cm, Auflage 5,0 cm	4 mm Plexiglas	Art. AR-BE-18S
28 x 10 cm, Auflage 5,0 cm	4 mm Plexiglas	Art. AR-BE-28

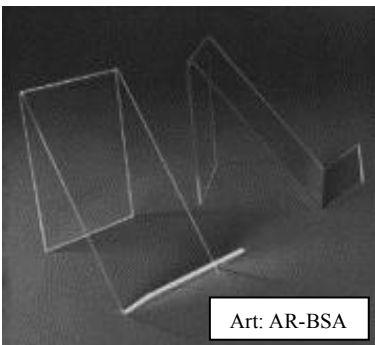

Art: AR-BSA

Buchständer für Schräglage

15 x 20 cm, 10 cm breit 3 mm Plexiglas

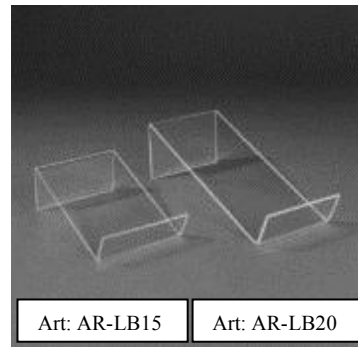

Art: AR-LB15

Art: AR-LB20

Buchständer für liegende Bücher

15 x 10 cm, Höhe 6,0 cm, 3 mm Plexiglas
20 x 11 cm, Höhe 7,5 cm, 3 mm Plexiglas

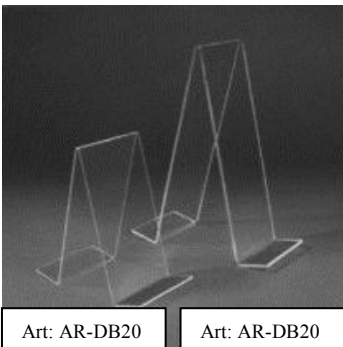

Art: AR-DB20

Art: AR-DB20

Doppelbuchständer

20 x 10 cm, Auflage 4,0 cm, 2 mm Plexiglas
28 x 10 cm, Auflage 4,5 cm, 4 mm Plexiglas

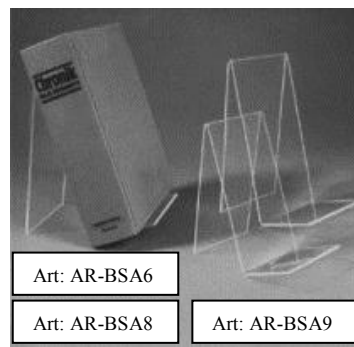

Art: AR-BSA6

Art: AR-BSA8

Art: AR-BSA9

Buchständer mit großer Auflage

20 x 12 cm, Auflage 6 cm, 3 mm Plexiglas
20 x 12 cm, Auflage 8 cm, 3 mm Plexiglas
25 x 14 cm, Auflage 9 cm, 3 mm Plexiglas

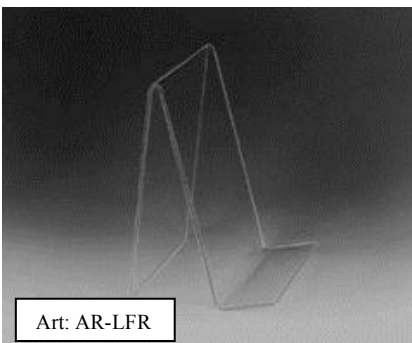

Art: AR-LFR

Lückenfüller für Regal

20 x 15 cm, Auflage 5 cm, 3 mm Plexiglas

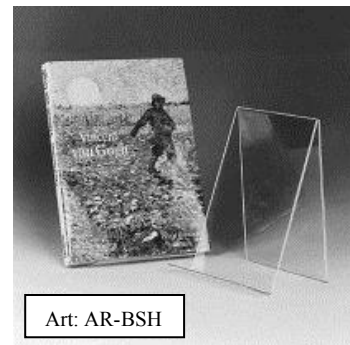

Art: AR-BSH

Buchständer, hoch

25 x 18 cm, Auflage 5 cm, 3 mm Plexiglas

Bitte beachten Sie, dass die Buchständer - Höhe, Breite, Auflage-auch nach Ihren Maßangaben gefertigt werden können!

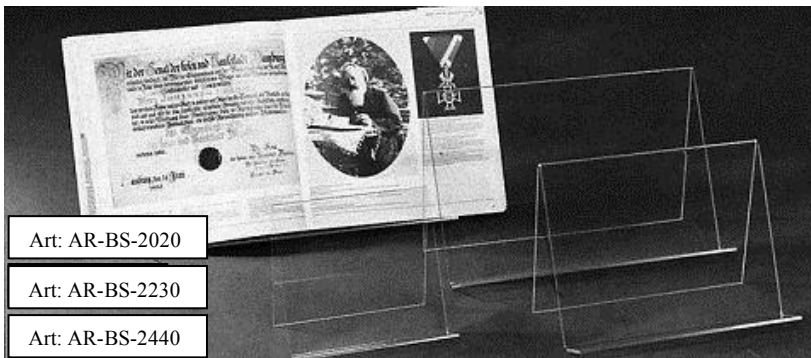

Art: AR-BS-2020

Art: AR-BS-2230

Art: AR-BS-2440

Buchständer für aufgeschlagene Bücher

20 x 20 cm, Auflage 5,0 cm Plexiglas 2 mm
 22 x 30 cm, Auflage 5,5 cm Plexiglas 4 mm
 24 x 40 cm, Auflage 6,0 cm Plexiglas 4 mm

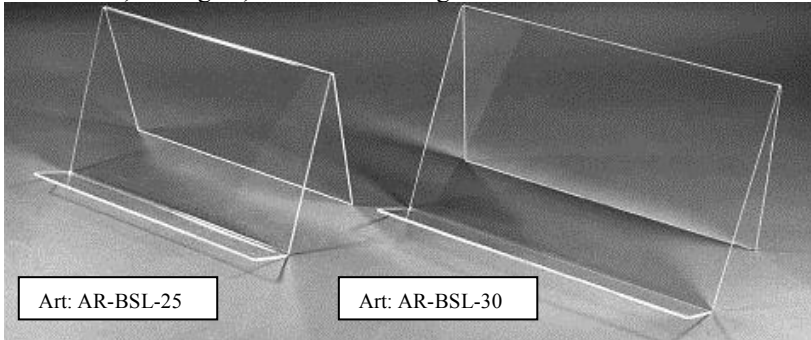

Art: AR-BSL-25

Art: AR-BSL-30

Buchständer lang, besonders große Auflage

25 x 45 cm, Auflage 8 cm Plexiglas 4 mm
 30 x 50 cm, Auflage 10 cm Plexiglas 4 mm

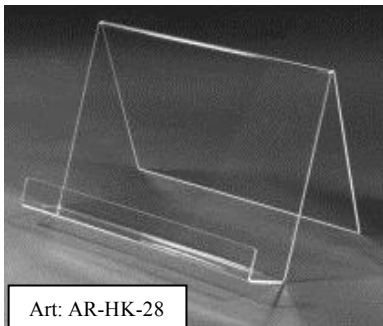

Art: AR-HK-28



Art: AR-HK-25

Buchständer mit hochgezogener Kante

28 x 45, Auflage 6, Kante 4 cm,
 Plexiglas 4 mm

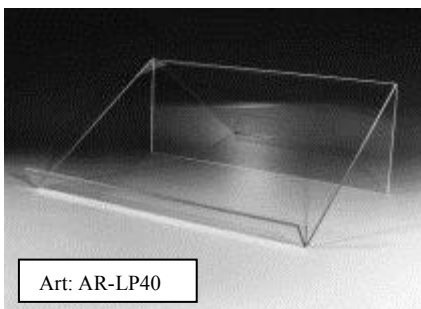

Art: AR-LP40

Buchständer mit hochgezogener Kante

25 x 33, Auflage 3,5, Kante 2 cm,
 Plexiglas 3 mm

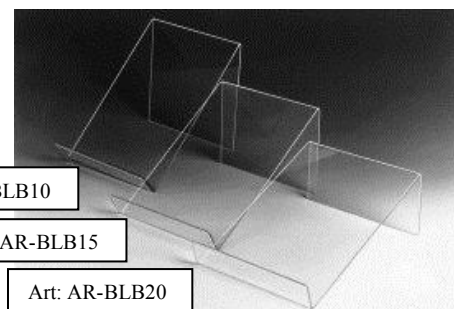

Art: AR-BLB10

Art: AR-BLB15

Art: AR-BLB20

Leseputz

Hintere Höhe 15 cm, Breite 40 cm, Auflage 28 cm

Buchständer für liegende Bücher (Prospektablage)

L/B/H 28/21/10 cm, Auflage 4 cm
 L/B/H 28/21/15 cm, Auflage 4 cm
 L/B/H 28/21/20 cm, Auflage 4 cm

Beschriftung und Information

Texthalter mit Einschub - zur Selbstbeschriftung.

Der Texthalter liegt auf dem Regalboden auf.

In die vordere Lasche können Texte auf einem Papierstreifen eingefügt werden.



Texthalter mit Einschub (Art.-Bez. „AR-TH“)

Textlänge 5 cm	AR-TH-5
Textlänge 8 cm	AR-TH-8
Textlänge 10 cm	AR-TH-10
Textlänge 12 cm	AR-TH-12
Textlänge 15 cm	AR-TH-15
Textlänge 20 cm	AR-TH-20

Texthalter für Regalbodenhöhe 25 mm, falls andere Bodenhöhe, bitte Maß angeben – preisgleich!

Auf Anfrage gerne fertig beschriftet!

Regalstecker (Klemme) - mit oder ohne Text.

Regalstecker mit Text fertigen wir nach Ihren Vorgaben.

Bitte Regalbodenhöhe, Schriftart und Farbe angeben.

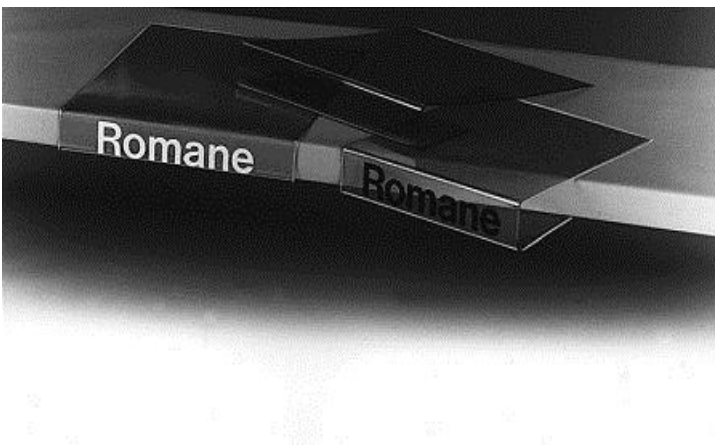

Regalstecker (ohne Text) (Art.-Bez. „AR-R“)

Textlänge 5 cm	AR-R-5
Textlänge 8 cm	AR-R-8
Textlänge 10 cm	AR-R-10
Textlänge 12 cm	AR-R-12
Textlänge 15 cm	AR-R-15
Textlänge 20 cm	AR-R-20

Auf Anfrage gerne fertig beschriftet!

Regalstecker für Regalbodenhöhe 25 mm, falls andere Bodenhöhe, bitte Maß angeben – preisgleich!

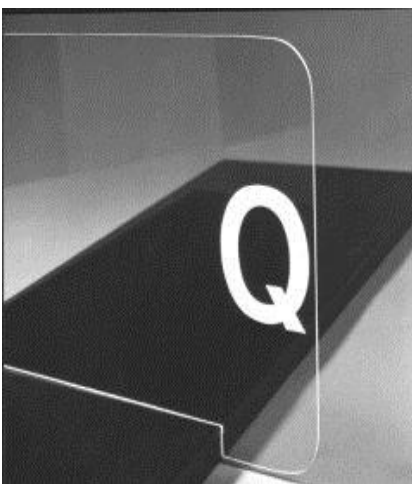

Sachgebietstrenner

20 x 18 cm, 6 cm herausragend

(Art.-Bez. „AR-SGT“)

Plexiglas, blau, hellgrau, rot, violett, sand, bordeaux, weiß

Stark 2 mm oder 3 mm

Selbstklebebuchstaben, schwarz oder weiß, bitte Farbe angeben

Preis je Buchstabe:

16 mm, 20 mm, 30 mm, 40 mm, 60 mm, 80 mm



Beschriftungswürfel - unten und oben offen

H 20 cm x B 10,5 cm, Tiefe 20 cm (Art.-Bez. „AR-BW-105“)

H 20 cm x B 21,0 cm, Tiefe 20 cm (Art.-Bez. „AR-BW-210“)

Tischständer

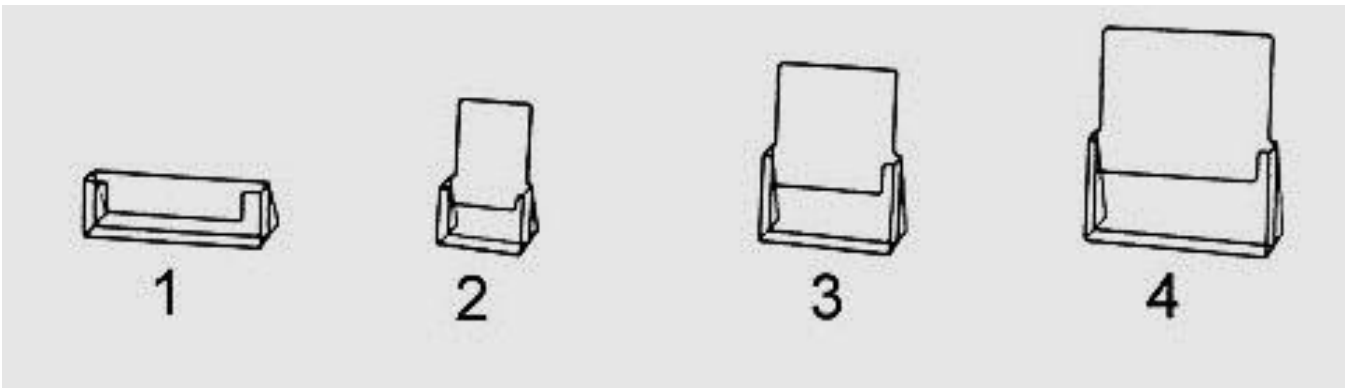

- | | | | |
|----|------------------------|--------------------------|---------------------|
| 1. | Visitenkartenständer | Öffnungsmaße 93 x 18 mm | Art. AP-VS |
| 2. | Kartenhalter DIN A 6 | Öffnungsmaße 230 x 30 mm | Art. AP-KH |
| 3. | Prospekthalter DIN A 6 | Öffnungsmaße 104 x 32 mm | Art. AP-PH-6 |
| 4. | Prospekthalter DIN A 5 | Öffnungsmaße 160 x 32 mm | Art. AP-PH-5 |
| 4. | Prospekthalter DIN A 4 | Öffnungsmaße 230 x 32 mm | Art. AP-PH-4 |

Wandhalter oder zum Einhängen

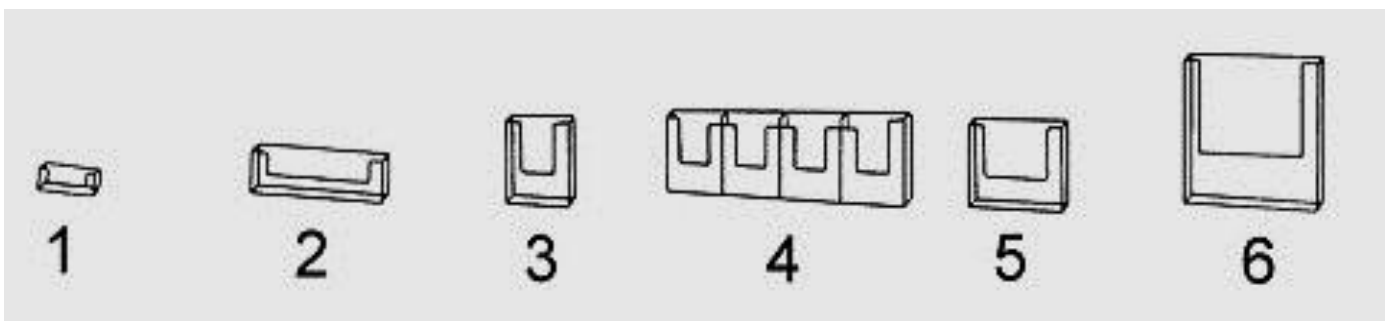
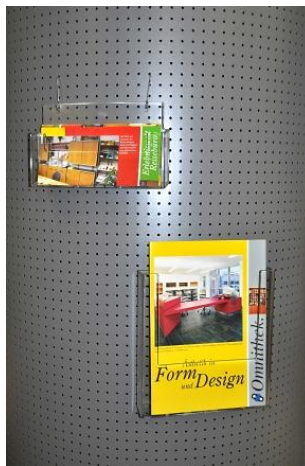

- | | | | |
|----|--------------------------------|--------------------------|-------------------------|
| 1. | Visitenkartenständer | Öffnungsmaße 93 x 18 mm | Art. AP-VS-B |
| 2. | Kartenhalter DIN A 6 | Öffnungsmaße 230 x 30 mm | Art. AP-KH-B |
| 3. | Prospekthalter DIN A 6 | Öffnungsmaße 104 x 32 mm | Art. AP-PH-6-B |
| 4. | Prospekthalter DIN A 6, 4-fach | Öffnungsmaße 104 x 32 mm | Art. AP-PH-6-4-B |
| 5. | Prospekthalter DIN A 5 | Öffnungsmaße 160 x 32 mm | Art. AP-PH-5-B |
| 6. | Prospekthalter DIN A 4 | Öffnungsmaße 230 x 32 mm | Art. AP-PH-4-B |

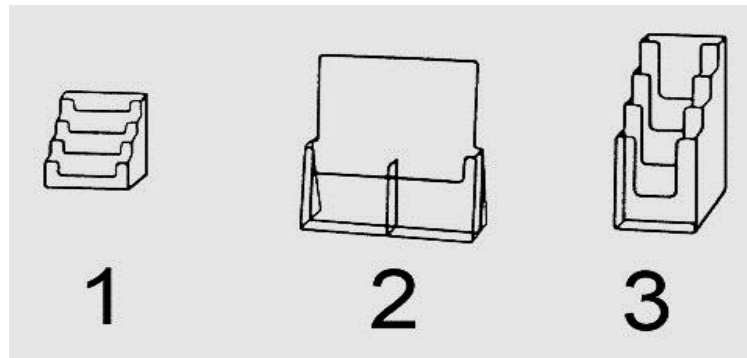

- | | | | |
|----|---------------------------------|--------------------------|-----------------------|
| 1. | Visitenkartenständer, 4-fach | Öffnungsmaße 93 x 18 mm | Art. AP-VS-4 |
| 2. | Prospektständer DIN A 6, 2-fach | Öffnungsmaße 112 x 30 mm | Art. AP-PS-6-2 |
| 3. | Prospektständer DIN A 6, 4-fach | Öffnungsmaße 104 x 32 mm | Art. AP-PS-6-4 |

		<p>Prospektständer DIN A 5, 4-fach Öffnungsmaße 160 x 32 mm Art. AP-PS-5-4</p>
		<p>Prospektständer DIN A 4, 3-fach Öffnungsmaße 230 x 32 mm Art. AP-PS-4-3</p>
		<p>Wandprospekthalter DIN A 4, 3-fach Öffnungsmaße 230 x 32 mm Art. AP-PSW-4-3</p>
		<p>Geschlossener Prospektspender mit Schwingdeckel durch elastisches Scharnierprofil, für den Außenbereich</p> <p>DIN A 4 Art. AP-GP-4 DIN A 5 Art. AP-GP-5 DIN A 6 Art. AP-GP-6</p>

**Achtung – Sonderanfertigungen sind ohne – oder gegen geringen Aufpreis
 lieferbar!**

Preise abhängig vor Art, Ausführung und Stückzahl – auf Anfrage!